

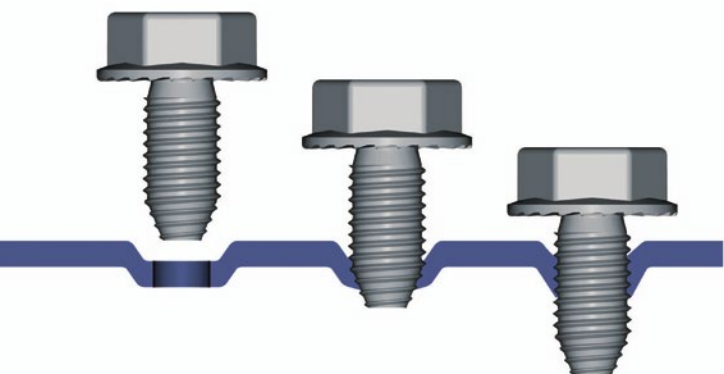

**Sistem pritrditve
z neomejeno
raznolikostjo uporabe**

siFramo je večnamenski montažni sistem za vse obremenitve, ki navdušuje z neomejenimi možnostmi tridimenzionalnih pritrditev. Zaprt profil siFramo navdušuje z visoko torzijsko togostjo, povezovanje je zanesljivo varno zaradi brezstopenjske zaključne oblike. Inovativna pritrdilna tehnika zmanjšuje napor pri montaži in tako prihrani čas in stroške.

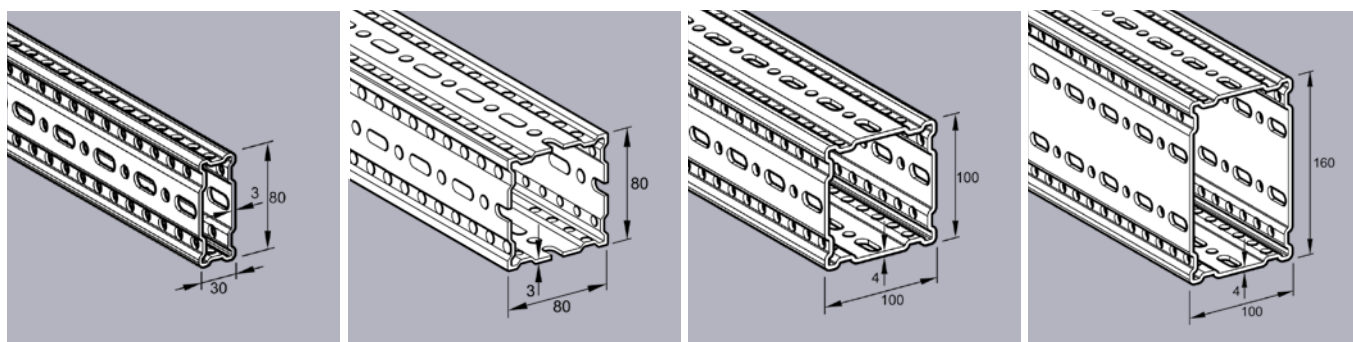

Učinkovita montaža s samo enim vijakom za vse gradbene elemente

Montaža SiFramo se izvaja preko samoreznih vijakov. Zaradi prednapetega, natančnega hladno oblikovanega navoja matice dobi vijak optimalno zaključno obliko. Pritrdilne elemente s tako oblikovanim navojem je možno ponovno odviti in priviti. Poleg tega se uporabi samo ena vrsta vijaka za vse gradbene elemente in dimenzije.

Preizkušena varnost

Izdelki Sikla so testirani s strani neodvisnih inštitucij. Skladnost izdelkov se zagotovi preko zunanjih in notranjih nadzorov kakovosti.

Sikla ima certifikat ISO 9001. Nosilna sistema siFramo in Simotec sta certificirana po EN 1090 do EXC2 in se enakovredno uporabljata pri običajnih jeklenih konstrukcijah. S tem pridobite veliko mero varnosti, ki jo zagotavljajo preizkušena korozijska odpornost, statično izračunane konstrukcije ter garancija Sikla.



Zaščita pred torzijo

Vroče cevi ustvarjajo sile trenja v aksialni smeri cevi, ki jih mora zdržati podkonstrukcija.

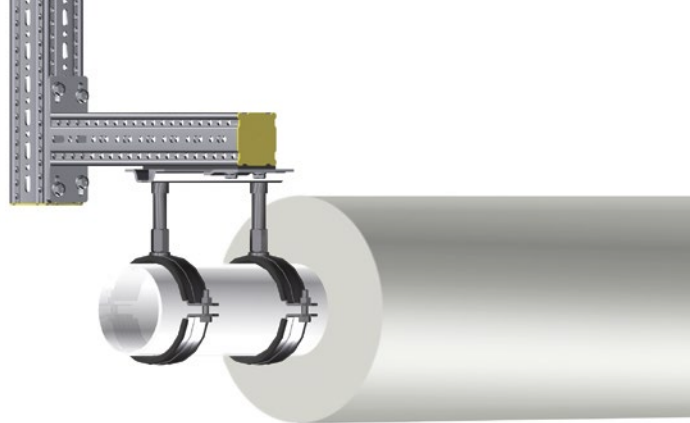

Zaprti votli profil TP F je idealen za tlačne in torzijske obremenitve ter večosno upogibanje.

Torzijska togost

Primerjava v torzijskem vztrajnostnem momentu J_z (cm⁴)

Torzijska togost je do 2 desetinki potence večja od odprtih profilov

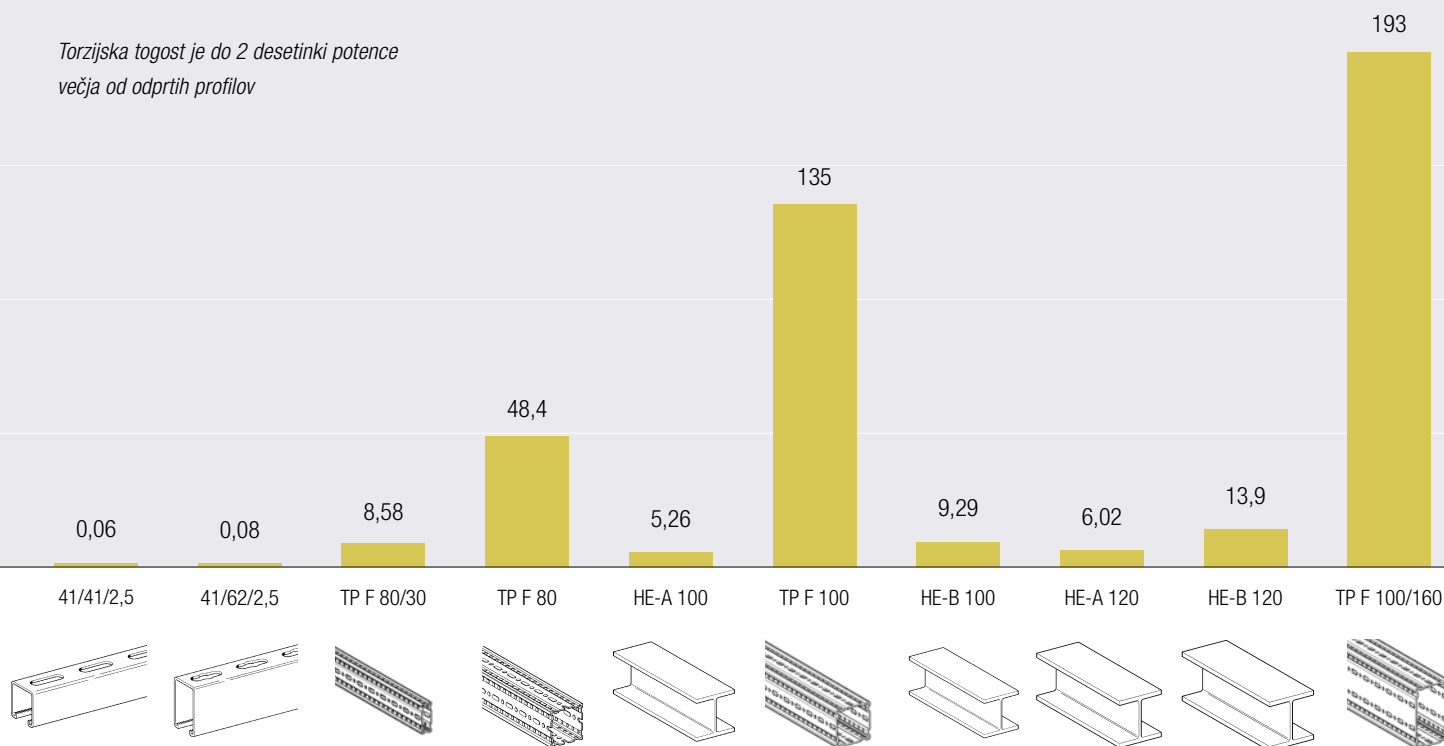

Zaščitni sistemi Sikla HCP

– za najvišje zahteve

Vsi izdelki siFramo so izdelani iz visokokakovostne korozijske zaščite Sikla HCP. Za vse dodatne zahteve glede protikorozijske zaščite je Sikla razvila tudi dodatno individualno večslojno zaščito za sistem nosilcev siFramo in za to različico pridobila potrdilo o skladnosti s kategorijo korozivnosti C5-I „dolgo“.



Z le nekaj komponentami sistema je mogoče izvesti vse običajne načine pritrjevanja.

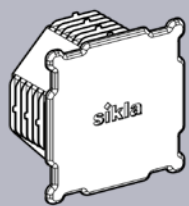

Kapica ADK F 80
Kapica ADK F 100

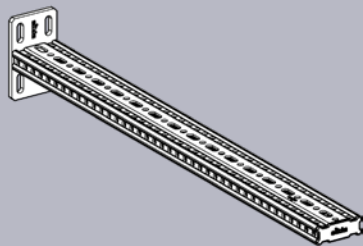

Konzola AK F 80/30

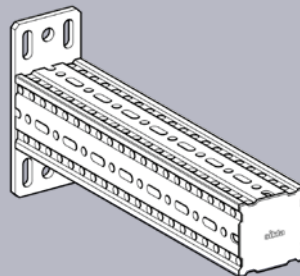

Konzola AK F 80
Konzola AK F 100

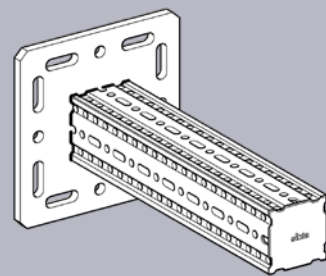

Nosilna konzola TKO F 80
Nosilna konzola TKO F 100
Nosilna konzola TKO F 100/160

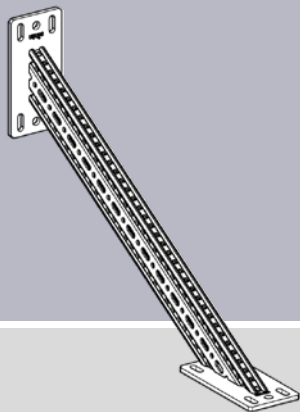

Poševna konzola SKO F 100

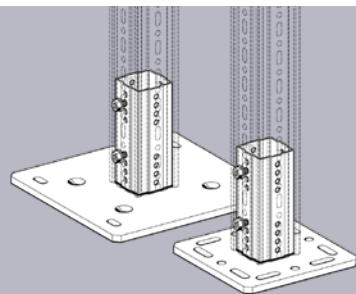

WBD držalo F 80
WBD držalo F 100
WBD držalo F 100/160

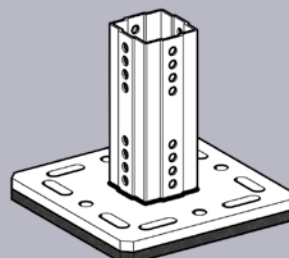

Držalo za podstavek SHB F 80

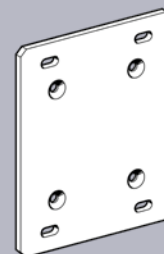

Adapterska plošča AP

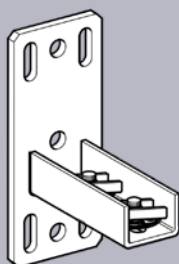

Adapter za profil SA F 80
Adapter za profil SA F 100

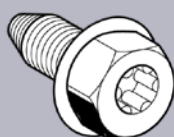

Samorezni vijak FLS F

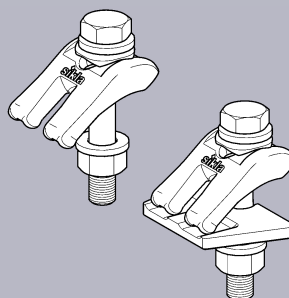

Set montažni MS 5 P

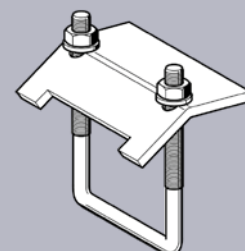

Streme vpenjalno SB F 80
Streme vpenjalno SB F 100

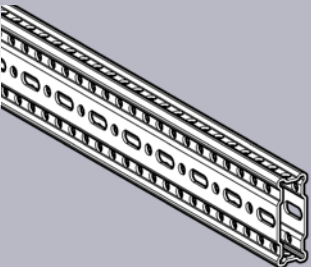

Nosilni profil TP F 80/30

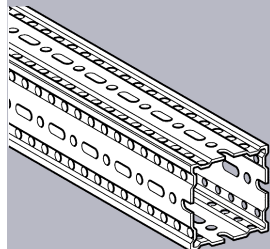

Nosilni profil TP F 80

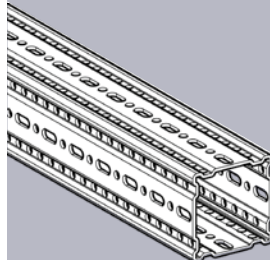

Nosilni profil TP F 100

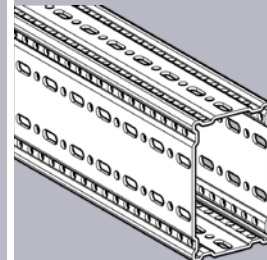

Nosilni profil TP F 100/160

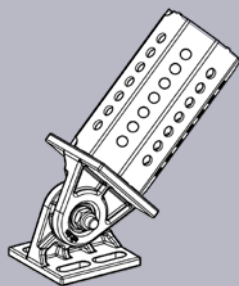

Drsnik GE F 80

Drsnik GE F 100

Drsnik GE F 100/160

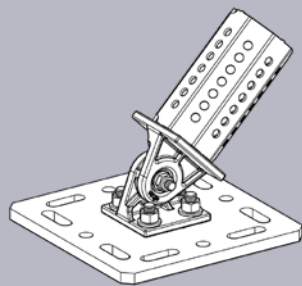

Drsnik GE F - ST F 80

Drsnik GE F - ST F 100

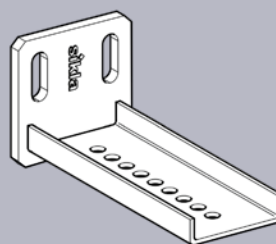

Čelno držalo STA F 80/30 E

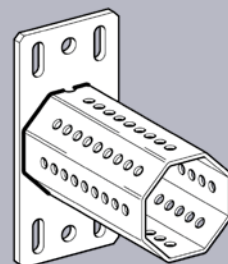

Čelno držalo STA F 80

Čelno držalo STA F 100

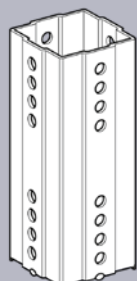

Varilno držalo ASA F 80

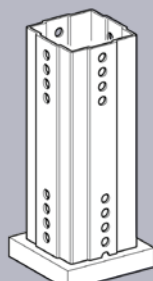

Varilno držalo ASA F 100 GPL 4kt

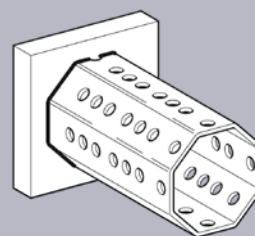

Varilno držalo ASA F 80 GPL 8kt

Varilno držalo ASA F 100 GPL 8kt

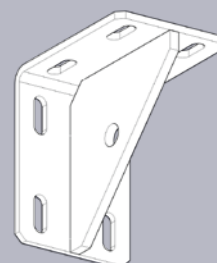

Kotno držalo WD F 80

Kotno držalo WD F 100

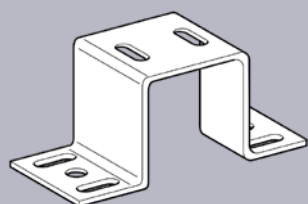

Držalo profila TPH F 80

Držalo profila TPH F 100

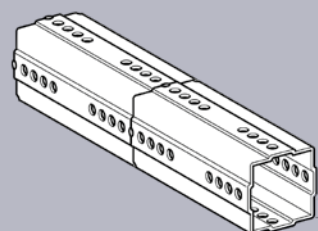

Adapter za profil PK F 80 4kt

Adapter za profil PK F 100 4kt

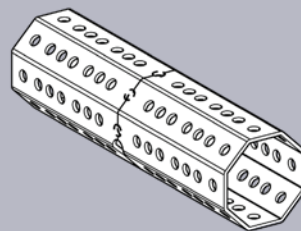

Adapter za profil PK F 80 8kt

Adapter za profil PK F 100 8kt

Program izdelkov siFramo najdete v
našem e-katalogu na
www.sikla.si



 **siFramo** – močan vsestranski element s skoraj neomejenimi

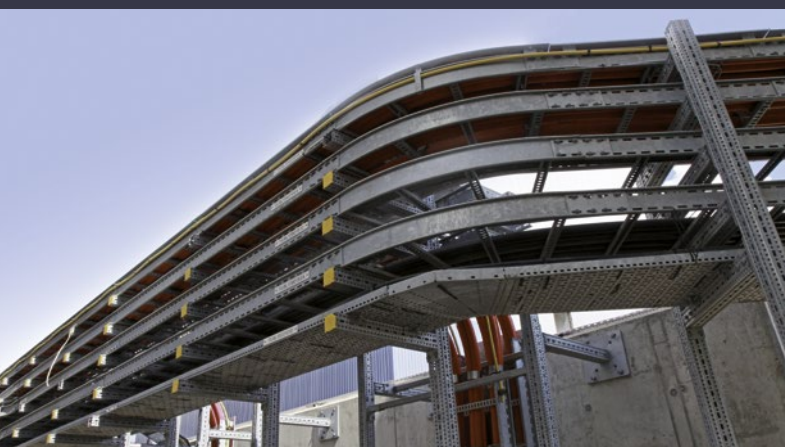



možnostmi uporabe



En sistem, mnogo prednosti

- ◆ Večfunkcijski in samoumevni montažni sistem
- ◆ Preizkušena varnost
- ◆ Brezstopenjska povezava
- ◆ Vijačna povezava s tehnologijo oblikovanja navojev
- ◆ Hitro in enostavno načrtovanje standardnih držal zahvaljujoč „Navodilu za uporabnike“
- ◆ Spremembe na konstrukciji se lahko naredijo takoj na gradbišču, brez izgube časa
- ◆ Najmanjša teža – največja uporabnost – največja nosilnost
- ◆ Največja tipizacija – minimalen napor pri montaži
- ◆ Združljivo s katero koli gradbeno komponento – enostavno prileganje na licu mesta
- ◆ Brez varjenja – brez motečih robov – brez izpada proizvodnje
- ◆ Po demontaži možna ponovna uporaba
- ◆ Vse komponente imajo visokokakovostni premaz HCP
- ◆ Združljiv z vsemi pritrilnimi sistemi Sikla

Naše storitve – blizu strankam in osebn

Načrtovanje storitev

Že v fazi načrtovanja in razpisa prejmete strokovno podporo naših inženirjev in tehničnih svetovalcev.

Uporabnikom prijazne programske rešitve

Nudimo orodja za načrtovanje, ki so prilagojena vašim potrebam, kot sta: npr. naša knjižnica CAD ali naš program za statiko SiPlan4Customer.

Rešitve po meri

Za vas in vaše projekte vedno razvijemo optimalno rešitev za pritrditev, pri čemer je v ospredju varčna uporaba naših sistemov. Program izdelkov Sikla sega od preprostih pritrdilnih elementov preko zapletenih sistemskih rešitev vse do posebnih izdelkov za posebne namene uporabe.

Montažna storitev

Montažni sklopi predstavljajo velik potencial prihranka in so nepogrešljiv sestavni del sodobne montaže. Z vnaprej izdelanimi majhnimi serijami po meri se zmanjša napor pri montaži in skrajša čas gradnje na licu mesta.

Logistika - Just in time, just in place

Naš sodobni logistični koncept zagotavlja, da so vam izdelki Sikla na voljo po vsej državi v 24 oz. 48 urah.

Podpora za projekt

Da zagotovimo nemoten in optimalen postopek montaže, vam z našim strokovnim znanjem in ekipo strokovnjakov nudimo podporo tudi na licu mesta.

sikla

Sikla d.o.o.
Prekmurske čete 74
9232 Črenšovci
Telefon 00386 (0)2 573 58 62

www.sikla.si